

Institut für empirische Sozialforschung

IFES

**ASP-Studie
2001 - 2002**



Application Service Providing bei österreichischen KMUs

Vergleichsstudie 2001 - 2002

Hermann Wasserbacher
16.Mai 2002

Zahl der unselbstständig Beschäftigten im Betrieb	Betriebe in Österreich absolut *	Betriebe in Österreich in Prozent	Befragte Unternehmen	strukturgewichtete Anzahl an befragten Unternehmen
1 Mitarbeiter	97.865	39,07	100	156
2 bis 9	113.401	45,27	100	181
10 bis 49	33.079	13,21	100	53
50 bis 200	6.152	2,46	100	10
	250.497	100	400	400

* Quelle: Hauptverband der Sozialversicherungsträger

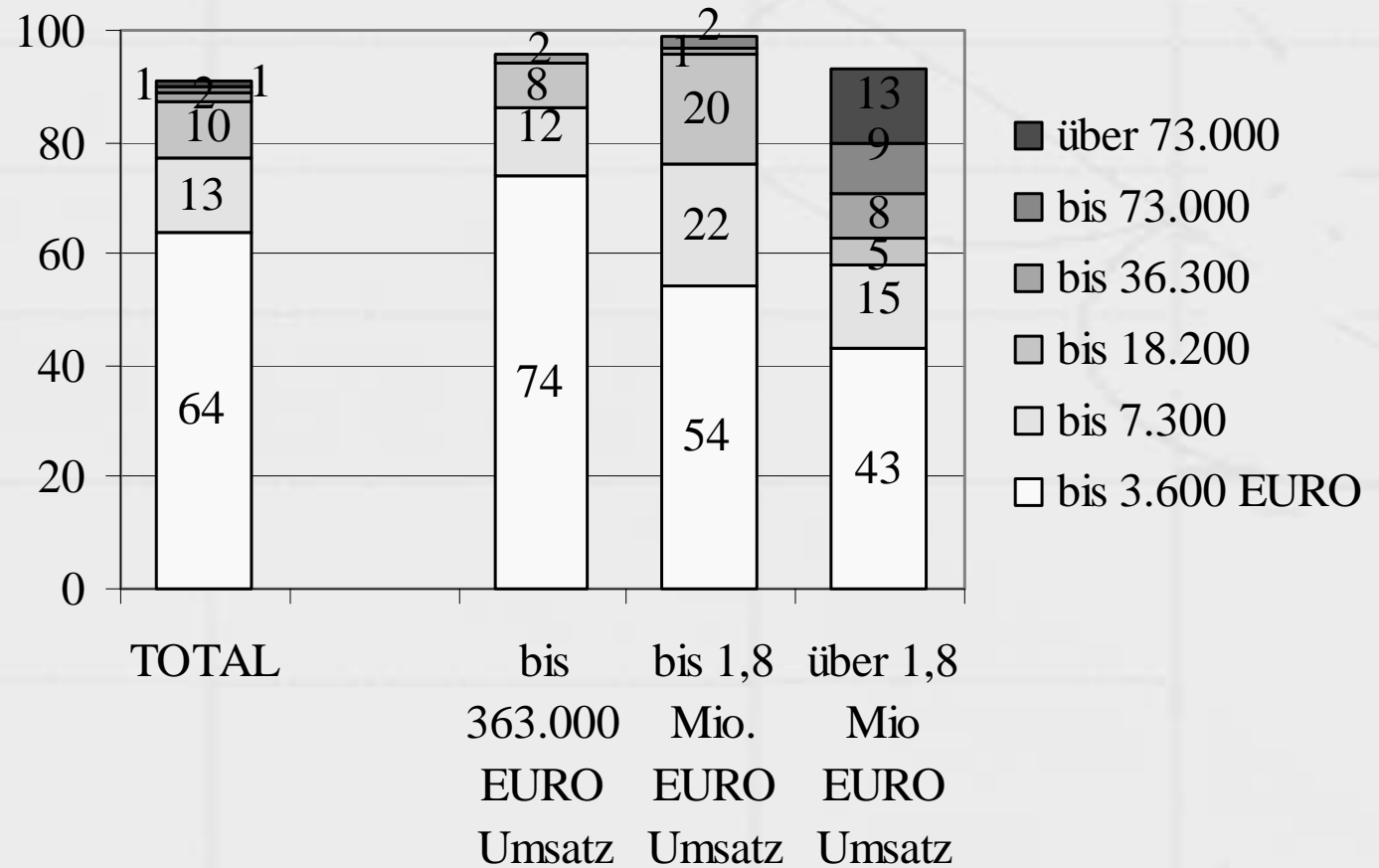

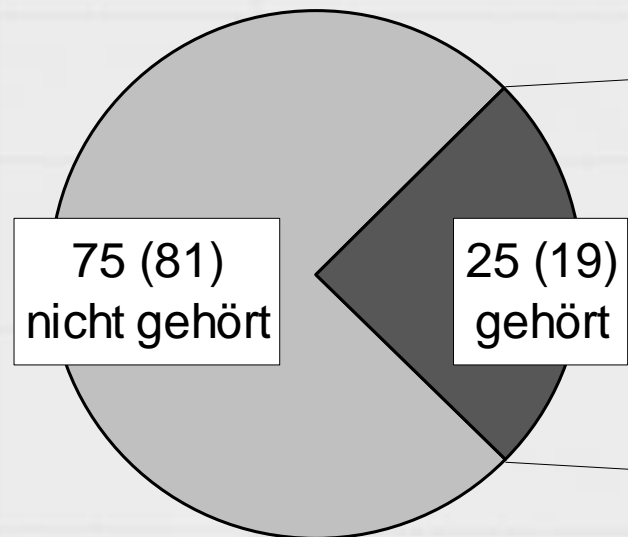

Haben Sie schon
einmal von ASP
gehört ?

✓ nach Vorlage
der Definition

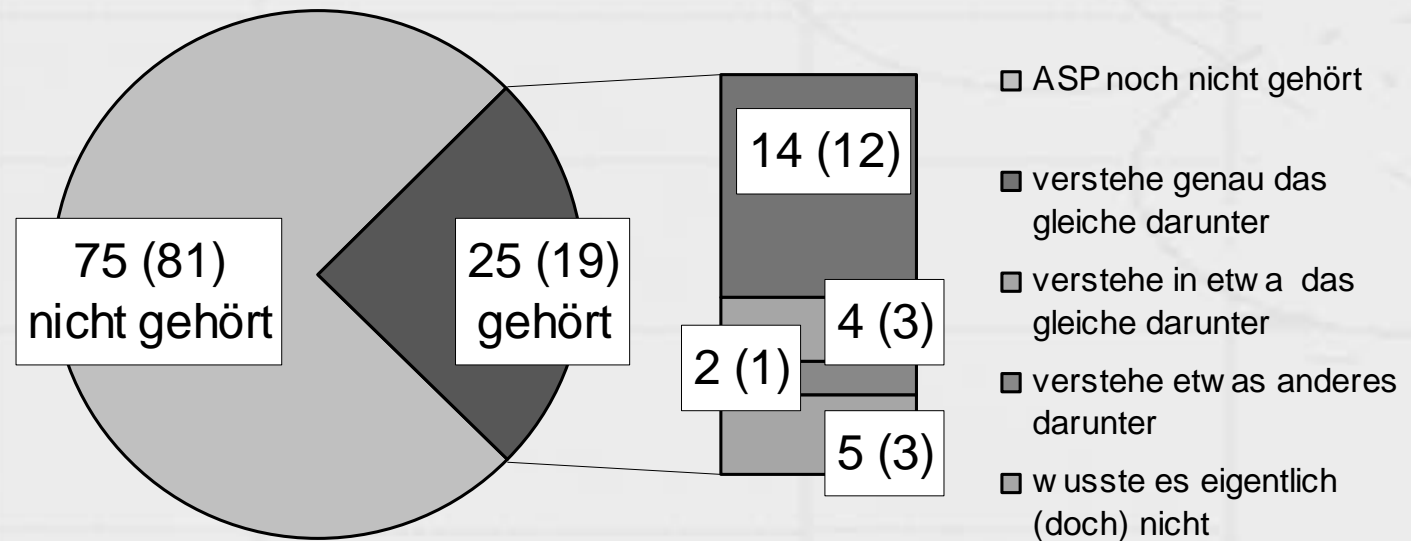

in Klammer: (Vorjahreswerte)

✓ für ein Fünftel der KMU's ist ASP interessant

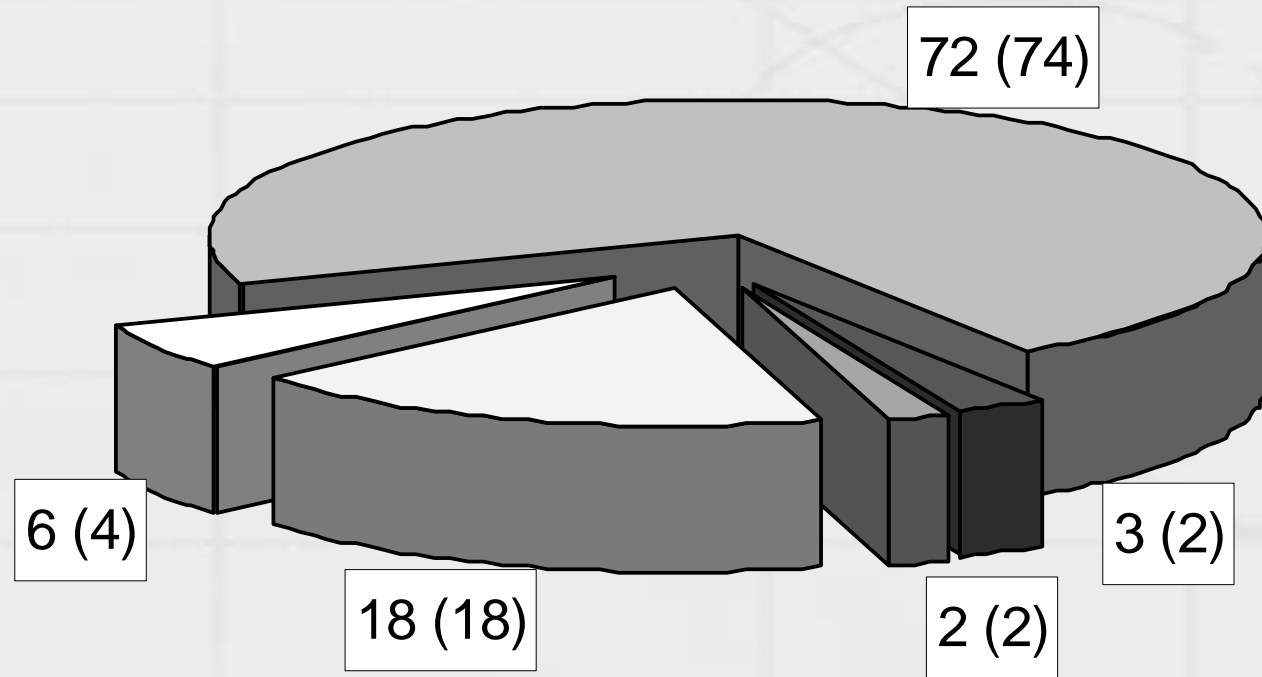

- gar nicht interessant
- nutzen ASP
- sehr interessant
- eher interessant
- keine Angabe

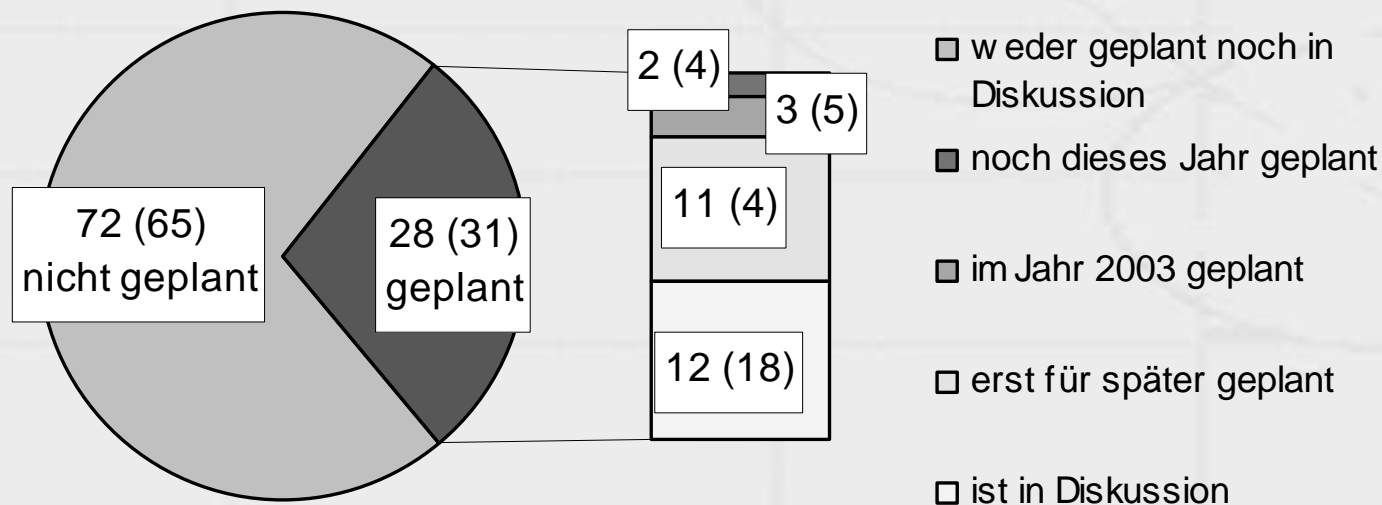

7% planen oder diskutieren den Einsatz von ASP in den Bereichen:

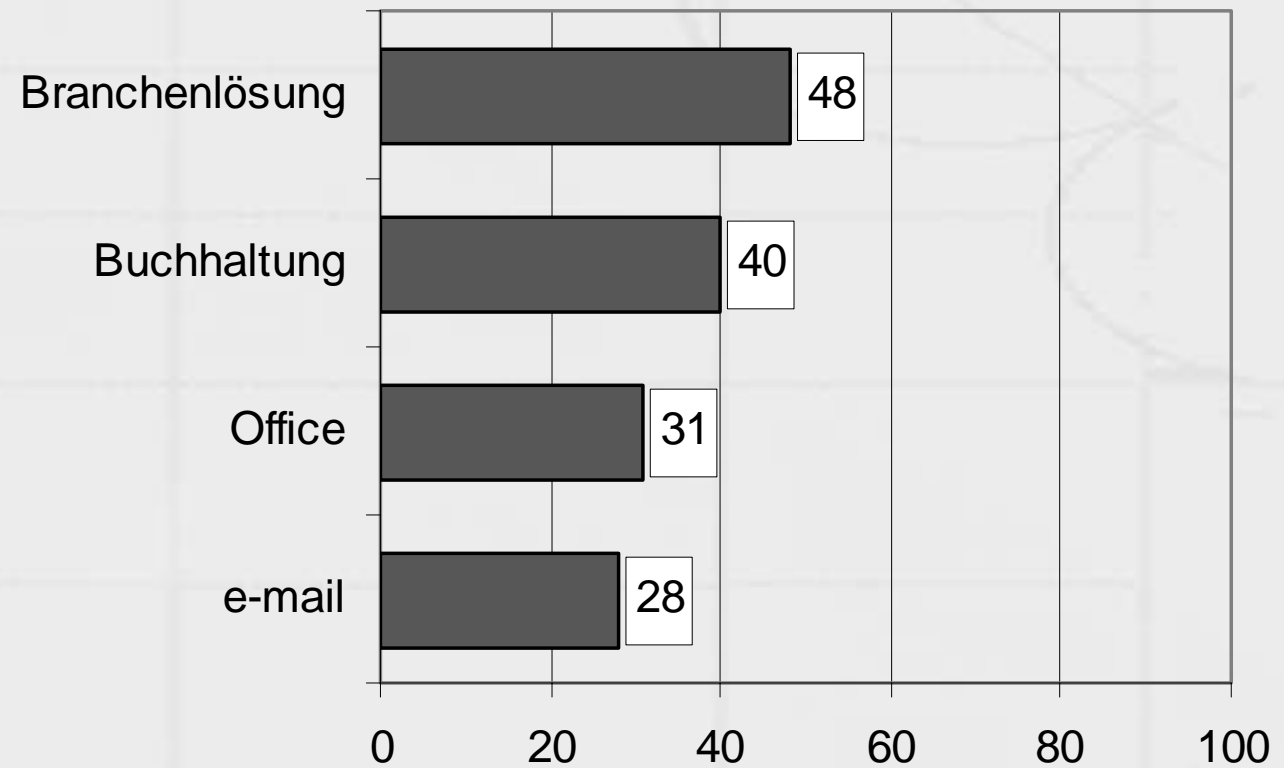

90 %
Internet-
zugang

47 %
davon
mit
Firewall

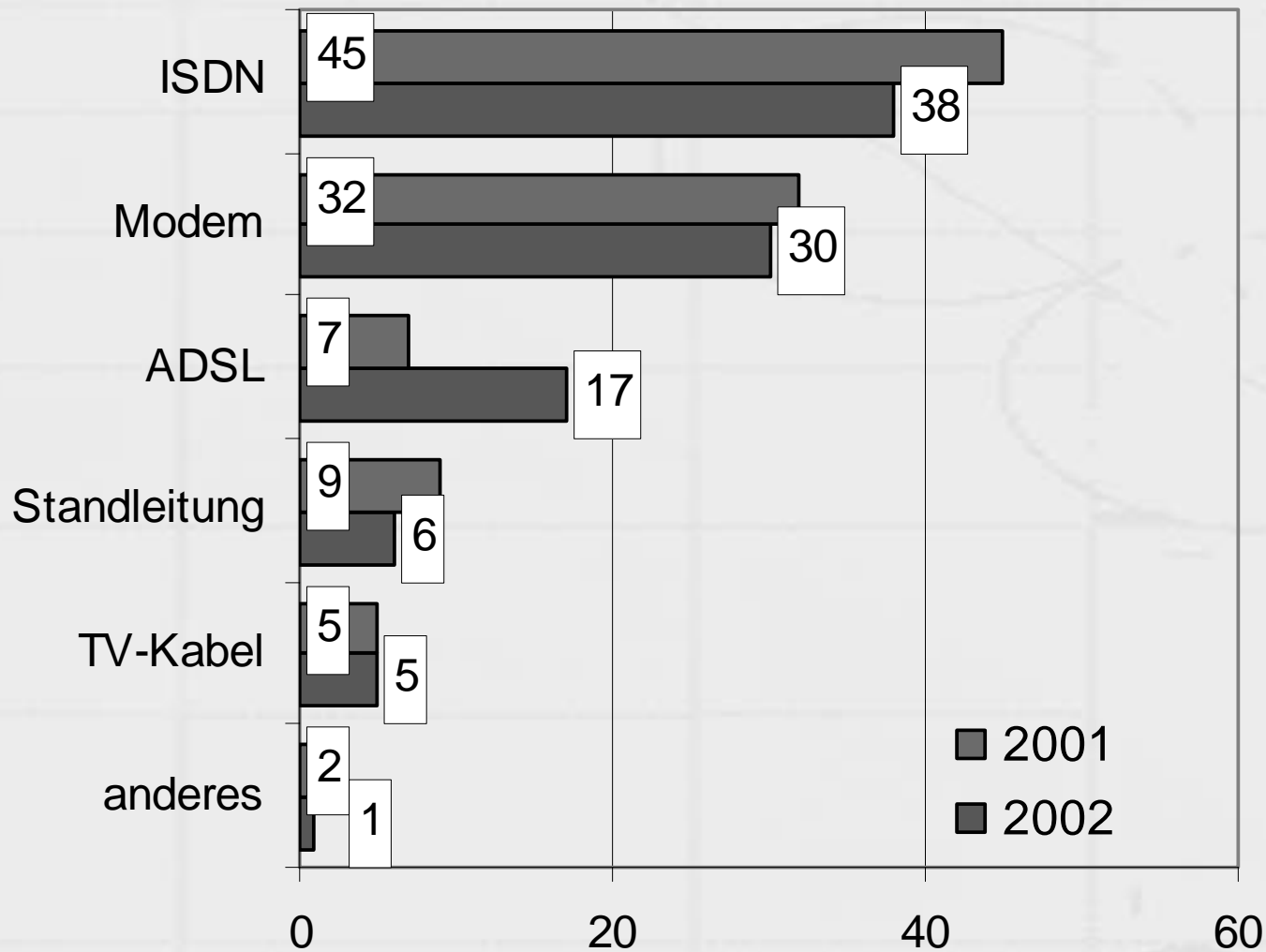

✓ Vorteile werden im Preis gesehen

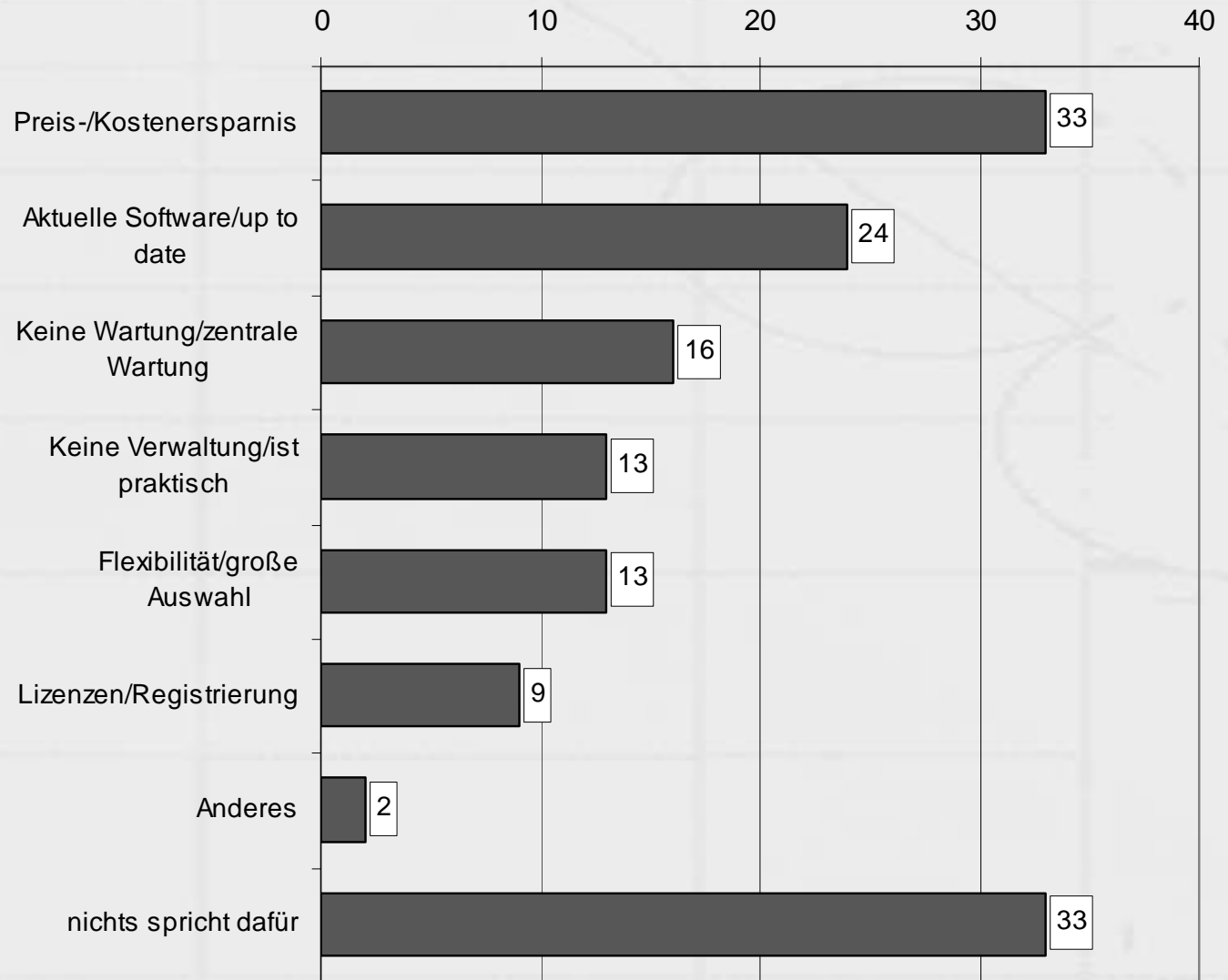

✓ Nachteile
müssen
individuell
diskutiert
werden

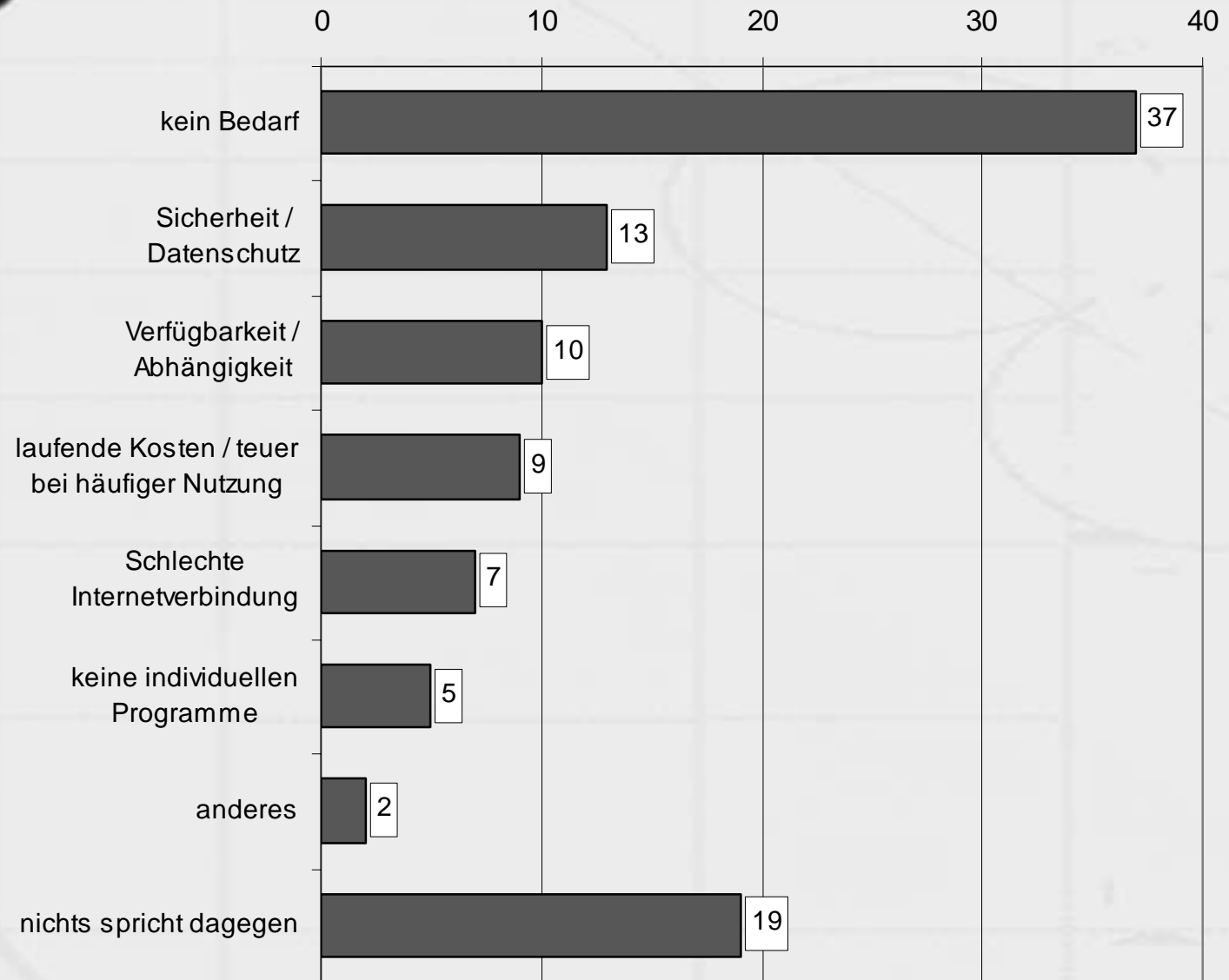

✓ Vorgaben für ASP-Anbieter

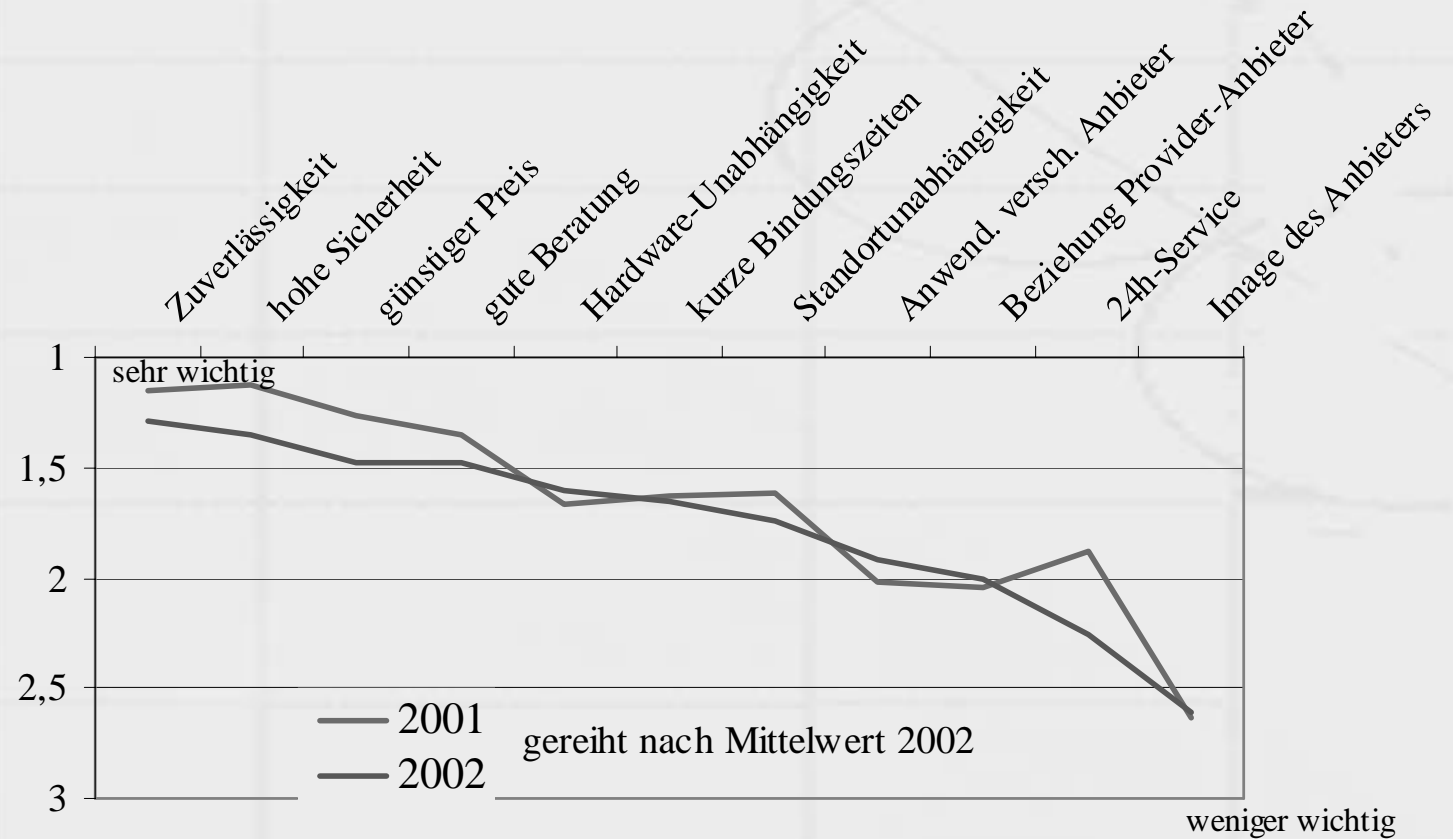

Vergleich
2001
mit 2002

- **ASP-Bekanntheit von 19 auf 25 % gestiegen**
- **ASP-Begriffsverständnis von 15 auf 18 %**
- **ASP-Nutzung von 2 auf 3 %**
- **bis 2003 sind rund 5 % Nutzungsgrad erwartbar**
- **Interesse an ASP unverändert bei einem Fünftel der österreichischen KMUs**